

# Panel LED OREGA PLUS 60

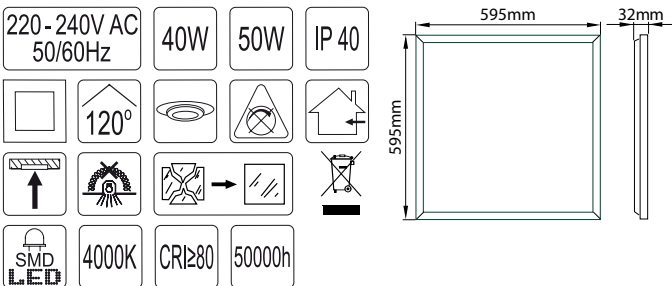
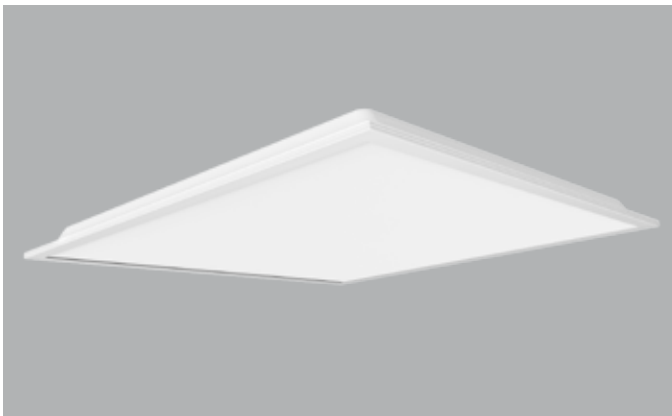

**DANE TECHNICZNE**

Model	OREGA PLUS 60	
Napięcie zasilania	220 - 240V AC	
Częstotliwość	50/60Hz	
Moc oprawy	40W	50W
Kąt rozsyłu światła	120°	
Stopień ochrony	IP 40	
Klasa ochronności	II	
Źródło światła	moduł LED o klasie efektywności energetycznej E	
Typ diody LED	SMD	
Barwa światła	neutralna biała	
Temperatura barwowa	4000K	
Trwałość znamionowa	50 000 godzin	
Wskaźnik oddawania barw (CRI)	≥ 80	
Strumień świetlny oprawy	3600 lm	4500 lm
Waga	1,7 kg	

**CHARAKTERYSTYKA**

OREGA PLUS 60 to energooszczędne i trwałe panele LED przeznaczone do wbudowania w sufit podwieszany o module 600 x 600mm lub w sufit gipsowo-kartonowy za pomocą specjalnych uchwytów montażowych UM-3 (brak w komplecie z oprawą). Istnieje także możliwość montażu nastropowego przy użyciu specjalnej ramki montażowej.

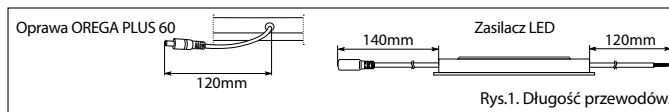
Obudowa panelu LED wykonana jest w formie aluminiowej ramy. Panel LED od góry osłonięty jest metalową osłoną. Dyfuzor oprawy wykonany jest polistyrenu (PS).



Oprawy OREGA PLUS 60 to produkty wyposażone.

**A T G E** Oprawy zawierają źródło światła (moduł LED) o klasie efektywności energetycznej E.

W komplecie z oprawą dostarczany jest zasilacz LED.

Możliwość wymiany źródła światła LED (modułu LED) jedynie przez wykwalifikowany personel (tylko przez serwis ELUM Sp. z o.o.).

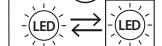

Możliwość wymiany osprzętu sterującego (zasilacza LED) jedynie przez wykwalifikowany personel (tylko przez serwis ELUM Sp. z o.o.).

**ZASTOSOWANIE**

Szczególnie polecane do oświetlania sal konferencyjnych, wykładowych, biur, urzędów i innych pomieszczeń użyteczności publicznej, jak również jako dekoracyjne oświetlenie hoteli, pensjonatów, stanowiąc element podnoszący walory estetyczne otoczenia.

**UWAGA!:**

- Brak kostki przyłączeniowej do sieci ~220-240V. Do instalacji wymagana jest porada osoby wykwalifikowanej.
- Niedopuszczalne jest użytkowanie wyrobu bez lub z popękany kloszem.
- Dla zapewnienia prawidłowej pracy oprawy OREGA PLUS 60 zabrania się okrywania oprawy i zasilacza LED materiałem termoizolacyjnym!
- Zastrzegamy sobie prawo do zmian w konstrukcji produktu.
- Informacje zawarte w niniejszym dokumencie mogą ulegać zmianie bez uprzedzenia. Ewentualne zmiany będą uwzględniane w kolejnych wydaniach instrukcji obsługi lub w publikacjach i dokumentach uzupełniających.
- Nie ponosimy odpowiedzialności za wady wynikłe z niestosowania się do zaleceń niniejszej instrukcji. Zgodnie z art. 568 § 1 Kodeksu Cywilnego uprawnienia z tytułu rękojmi za wady fizyczne wygasają po upływie dwóch lat, licząc od dnia wydania oprawy kupującemu.

**BEZPIECZEŃSTWO I KONSERWACJA**

- Instalację oprawy powinien przeprowadzić uprawniony i doświadczony elektryk. Przed rozpoczęciem instalacji należy koniecznie wyłączyć dopływ prądu do sieci elektrycznej, do której ma być podłączona oprawa, aby zabezpieczyć się przed przypadkowym załączeniem napięcia! Przewody elektryczne muszą być podłączone zgodnie z instrukcją oraz obowiązującymi przepisami. Dokonywanie jakichkolwiek czynności wewnątrz oprawy przy włączonym zasilaniu grozi porażeniem prądem elektrycznym!
- Dla zapewnienia optymalnych parametrów technicznych oprawy należy okresowo przeprowadzać jej konserwację. Czyścić wyłącznie delikatnymi i suchymi tkaninami. Nie używać środków żrących i rozpuszczalników. Nie stosować strumienia wody pod ciśnieniem.



Symbol oznacza selektywne zbieranie sprzętu elektrycznego i elektronicznego, czyli tego produktu nie wolno traktować jak innych odpadów domowych. Należy oddać go do właściwego punktu zbierającego zużyty sprzęt elektryczny i elektroniczny. Właściwa realizacja zadań związanych ze zbieraniem zużytego sprzętu elektrycznego i elektronicznego ma znaczenie szczególnie w przypadku, gdy w tym sprzęcie występują składniki niebezpieczne, które mają szczególnie negatywny wpływ na środowisko i zdrowie ludzi.

**Montaż w sufitach podwieszanych o module 600 x 600mm**

- Wyjąć kaseton z sufitu podwieszanego.
- Spiąć gniazdo zasilacza LED z wtyczką panelu LED [Rys.2.].
- Zasilacz LED podłączyć do sieci ~220-240V 50/60Hz [Rys.3.].
- Umieścić panel LED w stelażu sufitu podwieszanego.

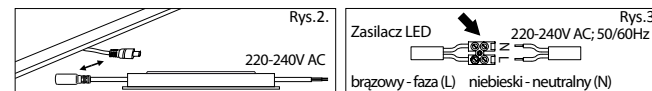
**Montaż w sufitach podwieszanych gipsowo-kartonowych za pomocą specjalnych uchwytów montażowych UM-3 (brak w komplecie z oprawą)**

- Przymocować uchwyty montażowe UM-3 do oprawy [Rys.4.] i [Rys.5.].

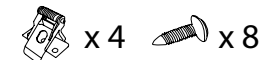

- Wyciąć odpowiedni otwór montażowy w suficie podwieszanym.
- Spiąć gniazdo zasilacza LED z wtyczką panelu LED [Rys.2.].
- Zasilacz LED podłączyć do sieci ~220-240V, 50/60Hz [Rys.3.].
- Umieścić oprawę w suficie podwieszanym [Rys.6.].

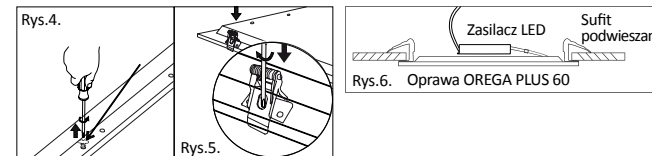
**Montaż natynkowy za pomocą specjalnej ramki montażowej (brak w komplecie z oprawą)**

- Przymocować ramkę do sufitu za pomocą kołków rozporowych i wkrętów [Rys.7.].
- Zdemontować jeden bok ramki, wsunąć do połowy panel LED [Rys.8.].
- Spiąć gniazdo zasilacza LED z wtyczką panelu LED [Rys.2.].
- Zasilacz LED podłączyć do sieci ~220-240V, 50/60Hz [Rys.3.].
- Dosunąć panel LED do końca ramki natynkowej, założyć i dokręcić bok ramki.

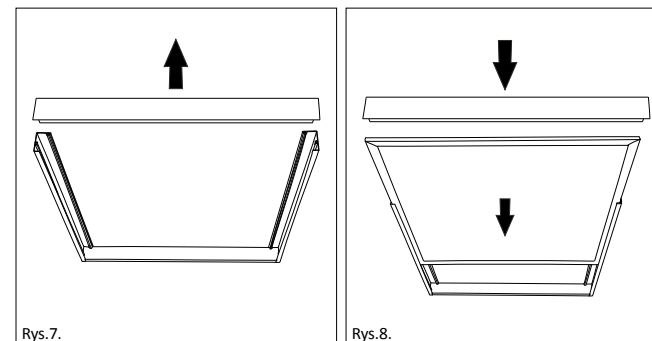

# LED panel OREGA PLUS 60

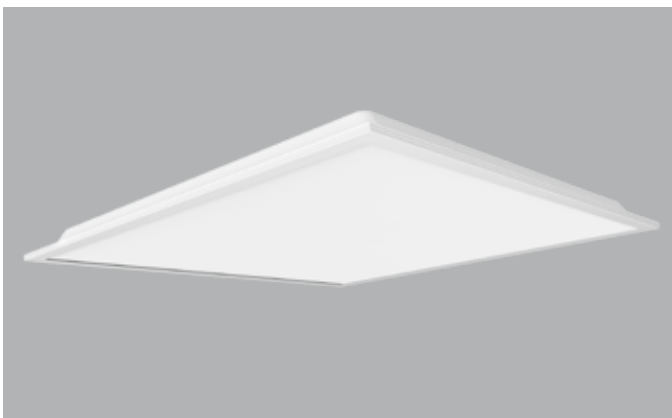

220 - 240V AC 50/60Hz	40W	50W	IP 40
120°			
↑			
SMD LED	4000K	CRI≥80	50000h

**TECHNICAL DATA**

Model	OREGA PLUS 60	
Supply voltage	220 - 240V AC	
Frequency	50/60Hz	
Power of the luminaire	40W	50W
Beam angle	120°	
Protection rate	IP 40	
Protection class	II	
Light source	LED module of energy efficiency class E	
LEDs type	SMD	
Light colour	neutral white	
Correlated colour temperature	4000K	
Rated lifetime	50 000 hours	
Colour rendering index (CRI)	≥ 80	
Luminous flux of the luminaire	3600 lm	4500 lm
Weight	1,7 kg	

**CHARACTERISTICS**

OREGA PLUS 60 are energy saving and durable LED panels. These panels are designed for installation in suspended ceilings with modules of 600 x 600mm or gypsum-board by special mounting clips UM-3 (not included in the set with luminaire). There is a possibility of surface mounting by using special mounting frame. LED panel's body is made in a form of aluminum frame. LED panel is covered with metal shield from the upper side. Luminaire diffuser is made of polystyrene (PS).

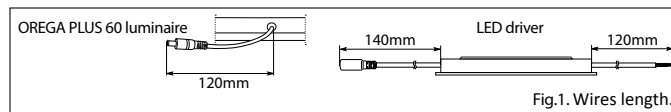

OREGA PLUS 60 luminaires are the containing products.

**A G E** These luminaires contain a light source (LED module) of energy efficiency class E.

The LED driver is included in the set with the luminaire.

Possibility to replace the LED light source (LED module) by qualified personnel only (by the ELUM Sp.z o.o. service only).

Possibility to replace the control gear (LED driver) by qualified personnel only (by the ELUM Sp.z o.o. service only).

**APPLICATION**

Specially recommended for illumination of meeting rooms, lecture halls, offices, institutions and other public facilities, as well as a decorative lighting, in hotels, guest houses, that raises aesthetic value of the area.

**CAUTION!**

- Terminal block for current ~220-240V is not included. An advice from qualified person is needed for installation.
- For proper operation of OREGA PLUS 60 luminaire, it is forbidden to cover the luminaire and LED driver with thermal insulation material!
- It is unacceptable to use the product without or with a cracked cover.
- We reserve the right to apply changes in the construction of the product.
- The information included in this document may undergo changes without warning. Possible changes will be taken into consideration while working with other issues of the instructions for use or complementary documents.
- We take no responsibility for faults resulting from non-compliance with the above instructions. According to article 568 pt 1 of the Polish Civil Code, the right resulting from a warranty for physical defects are extinct after the lapse of 2 (two) years after delivery of the luminaire to the Buyer.

**SAFETY AND MAINTENANCE**

- Installation of the luminaire should be done by the certified and experienced electrician. Before starting the installation you must absolutely turn off the main power supply, where the luminaire should be connected to, to avoid accidental voltage connection! Electrical cables must be connected according to the instruction and regulations in force. Performing any operations inside the luminaire with the power supply switched on may result in an electric shock!
- To keep the optimal technical parameters of the luminaire the periodical maintenance should be carried out. Clean only with soft and dry cloths. Do not use corrosives chemicals and solvents. Do not use stream of water under pressure.

This symbol stands for selective collecting of the electrical and electronic equipment, therefore, this product cannot be treated as other household's waste. It has to be left at a special used-equipment collection point. The appropriate dealing with the collection of used electrical and electronic equipment is crucial, especially if the equipment includes dangerous components which have a negative influence on the environment and on the health of people.

**Installation in suspended ceilings with modules of 600 x 600mm**

- Take out the coffer ceiling module from the suspended ceiling.
- Connect LED panel with LED driver by cable with plug [Fig.2.].
- Connect the LED driver to the mains ~220-240V, 50/60Hz [Fig.3.].
- Place the luminaire in the suspended ceiling frame.

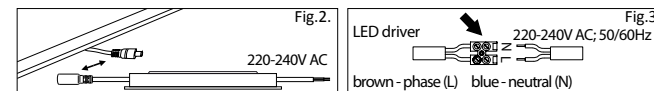
**Installation in suspended gypsum board ceilings by special UM-3 mounting clips (not included in the set with luminaire)**

- Fix the UM-3 mounting clips to the luminaire [Fig.4.] and [Fig.5.].

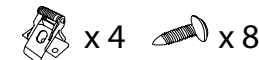

- Cut out proper mounting hole in the ceiling.
- Connect LED panel with LED driver by cable with plug [Fig.2.].
- Connect the LED driver to the mains ~220-240V, 50/60Hz [Fig.3.].
- Place the luminaire in the suspended ceiling [Fig.6.].

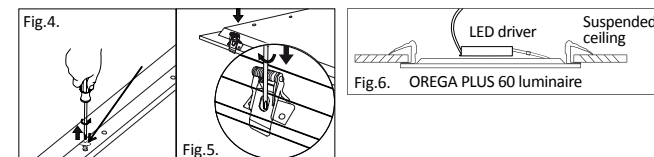
**Surface installation by special mounting frame (not included in the set with luminaire)**

- Install the frame on the ceiling using raw plugs with screws [Fig.7.].
- Remove one side of the frame, push the LED panel halfway [Fig.8.].
- Connect LED panel with LED driver by cable with plug [Fig.2.].
- Connect the LED driver to the mains ~220-240V, 50/60Hz [Fig.3.].
- Insert LED panel, mount and screw up the side of frame.

